

НАЧИН ЗА СВЪРЗВАНЕ

От дигиталната лента с IC2815B излизат 4 проводника с черен, зелен, червен и син цвят. Два са захранващи – черният и синият. Черният проводник (12 V) се свързва с положителния полюс на захранването, синият проводник (GND) с отрицателния полюс на захранването. Два са управляващи – червеният и синият. Червеният проводник (DI) се свързва с извода DATA на контролера, а синият проводник (GND) се свързва с извода GND на контролера. Забелязва се, че синият проводник (GND) на лентата е едновременно захранващ и управляващ, затова се свързва едновременно към захранването и към контролера. Зеленият проводник (BI) не се свързва никъде.

ИНСТРУКЦИИ ЗА МОНТАЖ

Почистете мястото от прах и мазни петна, където ще бъде инсталирана лентата.

LED лентата може да бъде срязана само на местата, обозначени с напречна линия през контактните повърхности, съобразно желаната дължина (fig.1).

Гърбът на LED лентата представлява висококачествена самозалепваща лента. Необходимо е да отстраните повърхностната хартия, за да я инсталирате на желаната повърхност (fig.2).

Залепете изолационна лента под срязания участък за предотвратяване на късо съединение (fig.3).

Спазвайте поляритета при свързване на лентата. Уверете се, че изходното напрежение на захранването не превишава напрежението на LED лентата.

ВНИМАНИЕ: При монтаж да се използват алуминиеви профили или топлопроводими повърхности, осигуряващи добро охлаждане на лентата.

ВНИМАНИЕ

1. Монтажът да се извърши от квалифицирано лице.
2. Свържете лентата съгласно указанията и диаграмата.
3. Осигурете охлаждане на LED лентата. Не монтирайте върху горещи повърхности.
4. Не огъвайте лентата в участък с LED диод или друг електронен компонент – за да се предотврати увреждане на лентата и намаляване на живота .
5. Не докосвайте лентата с остри инструменти.
6. Диаметърът на огъване не трябва да бъде по-малък от 6cm.
7. Приложението на LED лентата да се съобрази със степента на защита, посочена на опаковката.
8. Работен температурен диапазон: от -10°C до +40°C

ЗАПАЗВАНЕ ЧИСТОТАТА НА ОКОЛНАТА СРЕДА

Продуктът и неговите компоненти не са опасни за околната среда. Моля, изхвърляйте елементите на опаковката разделно в контейнерите, предназначени за съответния материал.

 Този продукт не е битов отпадък и потребителят е длъжен да го изхвърля само в контейнери за разделно събиране на излязло от употреба ЕЕО с цел опазване на околната среда и човешкото здраве. За рециклирането на този продукт, моля свържете се с обекта, от който е закупен или служба за събиране на ИУЕЕО.

СХЕМА НА СВЪРЗВАНЕ (ПРИМЕРНА) • CONNECTION DIAGRAM (EXAMPLE) • SCHEMA DI CONNESSIONE (ESEMPIO) • ESQUEMA DE CONEXION (EJEMPLO) • INSTRUCIUNI DE CONECTARE (EXEMPLU)

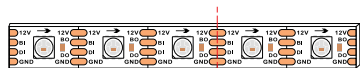
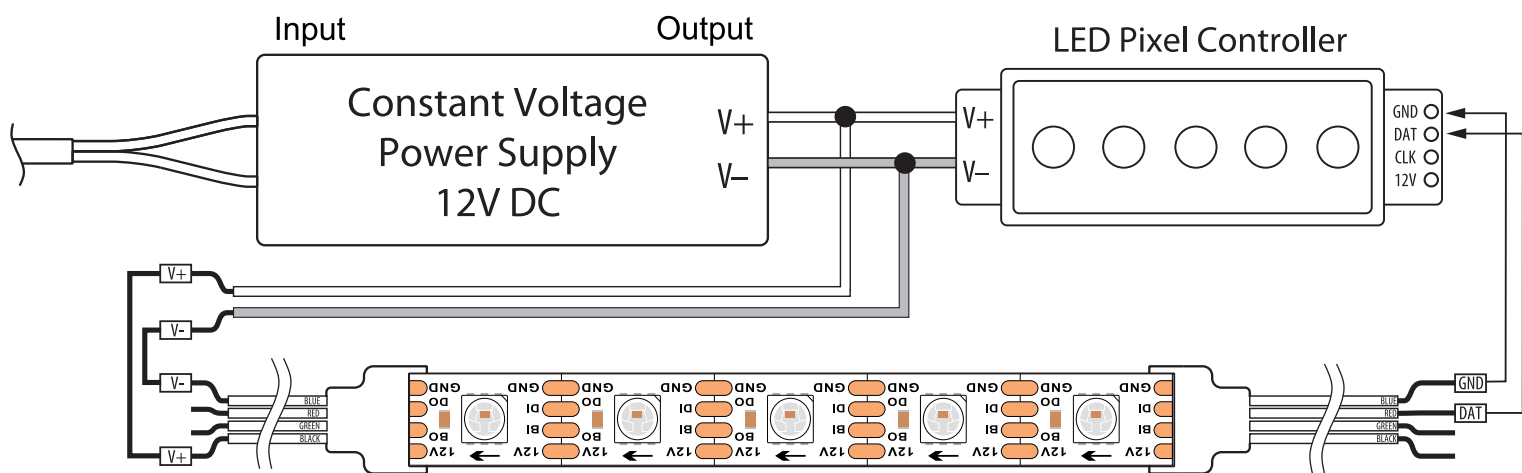

fig.1

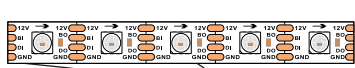

fig.2

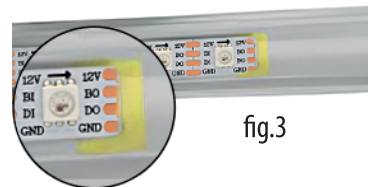
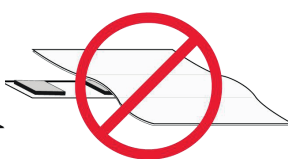
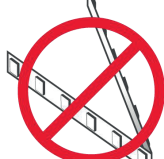
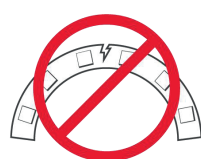
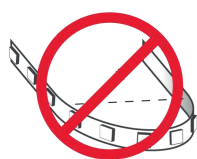

fig.3



BG Не огъвайте LED лентата с диаметър по-малък от 6 cm.	Не огъвайте LED лентата в хоризонтална равнина.	Не прегъвайте LED лентата.	Не прилагайте голямо усилие върху LED лентата.	Не покривайте LED лентата.	Не захранвайте LED лентата докато е навита. Не включвайте директно към мрежата.
EN DO NOT bend the LED strip to a diameter less than 6 cm!	DO NOT bend the LED strip horizontally!	DO NOT fold, crease or twist the LED strip!	DO NOT put excessive pressure on the surface of the LED strip!	DO NOT cover the LED strip!	DO NOT turn on the LED strip while on the reel!
IT NON piegare la striscia LED a un diametro inferiore a 6 cm	NON piegare la striscia LED orizzontalmente!	NON piegare, piegare o torcere la striscia LED!	NON esercitare una pressione eccessiva sulla superficie della striscia LED!	NON coprire la striscia LED!	NON accendere la striscia LED mentre si è sulla bobina!
ES No doblar la LED con diámetro inferior de 6 cm.	No doblar la tira horizontalmente.	No doblar la tira.	No apretar la tira.	No cubrir la tira.	No conectar con la alimentación eléctrica estando enrollada.
RO NU îndoiți banda LED la un diametru mai mic de 6 cm!	NU îndoiți banda LED-uri orizontal!	NU pliați, nu îndoiți sau nu răsuciți banda LED!	NU puneți presiune excesivă pe suprafața benzii LED!	NU acoperiți banda LED!	NU porniți banda LED în timp ce se afla pe rola!

CONNECTION INSTRUCTION

There are 4 wires with black, green, red and blue color coming out from the digital strip with IC2815B. Two are power - the black and the blue. The black wire (12 V) connects to the positive pole of the power supply, the blue wire (GND) to the negative pole of the power supply. Two are control - the red and the blue. The red wire (DI) connects to the DATA terminal of the controller and the blue wire (GND) connects to the GND terminal of the controller. Notice that the blue wire (GND) on the strip is both power and control, so it connects to both power and the controller. The green wire (BI) does not connect anywhere.

INSTALLATION INSTRUCTION

Before installing the strip, clean the surface carefully.

A LED strip can be cut only at the places marked with a line across the contact plates according to the desired length (fig.1).

The strip has a double-sided adhesive tape on the back. Remove the paper before sticking the strip on the desired surface (fig.2).

Place insulating tape under the cut area to prevent short circuit (fig.3).

Follow the polarity +/- while connecting the power supply. Make sure the maximum voltage of the power supply does not exceed the voltage of the LED strip.

ATTENTION: When installing, use aluminum profiles or other heat conducting surfaces to ensure good cooling of the LED strip.

CAUTION

1. Install in accordance with electrical code regulations.
2. The installation should be performed by a qualified person.
3. Connect the wires according to the schematic diagram.
4. Do not mount on hot surfaces. Ensure good cooling of the LED strip.
5. The surface where strips will be installed must be clean and smooth for easy sticking, otherwise the strip will drop off.
6. To prevent strip damaging and affecting its lifespan, when installing, do not curve the LED strip at the area with LEDs or other electronic components.
7. The installation and usage of the LED strip should be in accordance with the protection index shown on the packaging.
8. Do not bend the LED strip to a diameter less than 6 cm.
9. Working temperature range: from -10°C to +40°C.

TAKING CARE OF THE NATURAL ENVIRONMENT CLEANLINESS

The product and its components are not harmful to the environment

Please dispose the package elements separately in containers for the corresponding material.



Please dispose the broken product separately in containers for out of usage electrical equipment.

IT ISTRUZIONI PER STRISCE FLESSIBILI A LED**ISTRUZIONI PER LA CONNESSIONE**

Ci sono 4 fili di colore nero, verde, rosso e blu che escono dalla striscia digitale con IC2815B. Due sono di alimentazione - il nero e il blu. Il filo nero (12 V) si collega al polo positivo dell'alimentazione, il filo blu (GND) al polo negativo dell'alimentazione. Due sono di controllo - il rosso e il blu. Il filo rosso (DI) si collega al terminale DATA del controller e il filo blu (GND) si collega al terminale GND del controller. Nota che il filo blu (GND) sulla striscia è sia di alimentazione che di controllo, quindi si collega sia all'alimentazione che al controller. Il filo verde (BI) non si collega da nessuna parte.

ISTRUZIONI PER L'INSTALLAZIONE

Prima di installare la striscia, pulire accuratamente la superficie.

Una striscia di LED può essere tagliata solo nei punti contrassegnati da una linea attraverso le piastre di contatto in base alla lunghezza desiderata (fig.1).

La striscia ha un nastro biadesivo sul retro. Rimuovere la carta prima di attaccare la striscia sulla superficie desiderata (fig.2).

Posizionare del nastro isolante sotto l'area di taglio per evitare cortocircuiti (fig.3).

Seguire la polarità +/- durante il collegamento dell'alimentazione. Assicurarsi che la tensione massima dell'alimentazione non superi la tensione della striscia LED.

ATTENZIONE: durante l'installazione, utilizzare profili in alluminio o altre superfici termoisolanti per garantire un buon raffreddamento della striscia.

ATTENZIONE

1. Installare in conformità con le normative sul codice elettrico.
2. L'installazione deve essere eseguita da una persona qualificata.
3. Collegare i fili secondo lo schema elettrico.
4. Non montare su superfici calde. Garantire un buon raffreddamento della striscia LED.
5. La superficie su cui verranno installate le strisce deve essere pulita e liscia per facilitare l'incollaggio, altrimenti la striscia si staccherà.
6. Per evitare danni alla striscia e comprometterne la durata, durante l'installazione, non curvare la striscia LED nell'area con LED o altri componenti elettronici.
7. L'installazione e l'uso della striscia LED deve rispettare l'indice di protezione mostrato nella confezione.
8. Non piegare la striscia LED a un diametro inferiore a 6 cm.
9. Intervallo di temperatura di lavoro: da -10°C a +40°C.

TUTELA DELL'AMBIENTE

Il prodotto ed i suoi componenti non danneggiano l'ambiente. Smaltire tutti gli imballaggi separatamente in contenitori adeguati. Smaltire i prodotti guasti separatamente in un contenitore per apparecchi elettrici fuori uso.

**ES INSTRUCCIONES DE MONTAJE****CONEXION**

Hay 4 cables de color negro, verde, rojo y azul que salen de la tira digital con IC2815B. Dos son de alimentación: el negro y el azul. El cable negro (12 V) se conecta al polo positivo de la fuente de alimentación, el azul (GND) al polo negativo de la fuente de alimentación. Dos son de control: el rojo y el azul. El cable rojo (DI) se conecta al terminal DATA del controlador y el azul (GND) se conecta al terminal GND del controlador. Observe que el cable azul (GND) de la tira es tanto de alimentación como de control, por lo que se conecta tanto a la alimentación como al controlador. El cable verde (BI) no se conecta a ninguna parte.

INSTRUCCIONES DE MONTAJE

Limpiar bien el sitio del montaje.

La tira de LED se puede cortar solamente en los sitios indicados con la línea vertical. (fig.1).

La parte trasera de la tira es autoadhesiva de alta calidad. Es necesario quitar el papel e instalar la tira (fig.2).

Pegar cinta aislante debajo del corte para evitar corto circuito (fig.3). Respetar la polaridad. Asegúrese que el voltaje de la salida del alimentador no es superior del voltaje de la tira de LED.

Nota: La tira de LED ha de ser instalada en perfil de aluminio o en superficies especiales, asegurando buena refrigeración.

ATENCION

1. El montaje ha de ser realizado de personal cualificado.
2. Conectar la tira según la esquema y las instrucciones.
3. No montar la tira en superficies calientes!
4. No doblar la tira en tramos con diodos u otro componente electrónico.
5. No pinchar la tira.
6. El diámetro de flexión no debe ser menor de 6cm.
7. La aplicación de la tira de LED, que sea acorde del grado de resistencia indicada en el embase.
8. Temperatura de funcionamiento: -10°C +40°C

ELIMINACIÓN CORRECTA DEL PRODUCTO

El producto y sus componentes NO SON PELIGROSOS para el medio ambiente. Esta marca indica, que este producto no debe eliminarse junto con otros residuos domésticos en toda UE. Para evitar los posibles daños al medio ambiente o a la salud humana que representa la eliminación incorrecta de residuos, reciclar correctamente sostenible de recursos materiales. Para devolver su dispositivo usado, utilice los sistemas de devolución y recogida o póngase en contacto con el punto de venta.

**RO INSTRUCȚIUNI DE FOLOSIRE A BENZILOR LED FLEXIBILE****INSTRUCȚIUNI DE CONECTARE**

Există 4 fire de culoare neagră, verde, roșie și albastră care ies din banda digitală cu IC2815B. Două sunt de alimentare - cel negru și cel albastru. Firul negru (12 V) se conectează la polul pozitiv al sursei de alimentare, iar cel albastru (GND) la polul negativ al sursei de alimentare. Două sunt de control - cel roșu și cel albastru. Firul roșu (DI) se conectează la borna DATA a controlerului, iar firul albastru (GND) se conectează la borna GND a controlerului. Observați că firul albastru (GND) de pe bandă este atât de alimentare, cât și de control, deci se conectează atât la alimentare, cât și la controler. Firul verde (BI) nu se conectează nicăieri.

INSTRUCȚIUNI DE INSTALARE

Înainte de a instala banda, curățați cu grijă suprafața pe care urmează să fie montată.

Banda LED poate fi tăiată doar în locul marcat cu linie punctată în funcție de lungimea dorită (fig.1).

Banda LED este prevăzută cu o bandă dublu-adeziv pentru fixare. Îndepărtați hârtia înainte de lipirea benzii pe suprafața dorită (fig.2).

Aplicați banda izolatoare sub suprafața care a fost tăiată pentru evitarea scurtcircuitului (fig.3).

Urmați polaritatea +/- în timp ce conectați sursa de alimentare. Asigurați-vă că tensiunea maximă a sursei de alimentare nu depășește tensiunea benzii LED.

ATENȚIE: Când instalați, utilizați profile din aluminiu sau alte suprafețe conductoare de căldură pentru a asigura o bună răcire a benzii LED.

ATENȚIE

1. Instalați în conformitate cu reglementările privind codurile electrice.
2. Instalarea trebuie efectuată de o persoană calificată.
3. Conectați firele conform schitei de instalare.
4. Nu montați pe suprafețe fierbinți. Asigurați o bună răcire a benzii LED.
5. Suprafața în care vor fi instalate benzi trebuie să fie curată și netedă pentru lipirea ușoară, altfel banda se va dezlipi.
6. Pentru a preveni deteriorarea și afectarea duratei de viață a benzii, nu curbați banda în zona led-urilor sau a altor componente electrice.
7. Instalarea și utilizarea benzii LED trebuie să fie în conformitate cu indicele de protecție prezentat pe ambalaj.
8. Nu îndoiți banda cu LED-uri la un diametru mai mic de 6 cm.
9. Intervalul de temperatură de lucru: de la -10°C la +40°C.

PROTEJAREA MEDIULUI

Produsul și componentele sale nu dăunează mediului. Vă rugăm să depuneți elementele pachetelor separat în containere pentru materiile respective. Vă rugăm să depozitați produsele defecte separat în containere pentru echipament electric ieșit din uz.

